

РЕСАНТА

ПАСПОРТ

Газовый настенный
двухконтурный котел

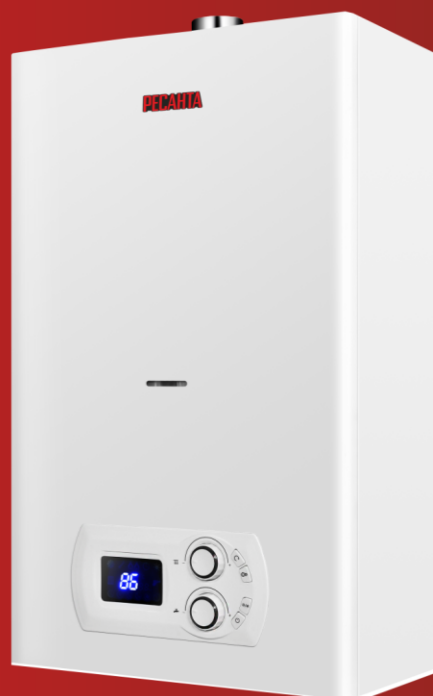
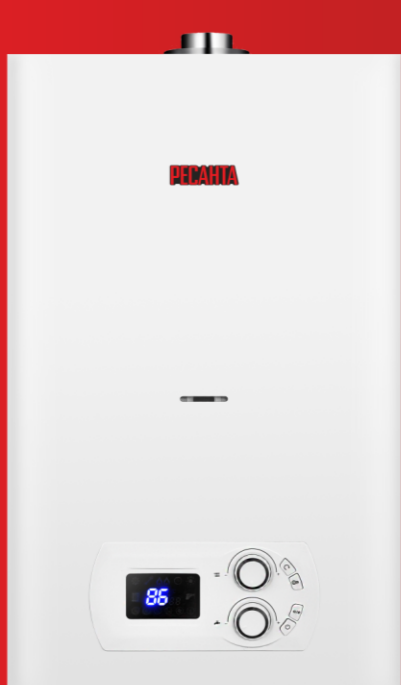

Серия ГК

ГК-11

ГК-20

ГК-16

ГК-24

www.resanta.ru

УВАЖАЕМЫЙ ПОКУПАТЕЛЬ!

Компания «Ресанта» поздравляет Вас с приобретением данного продукта. Наша компания гарантирует высокое качество и безупречное функционирование приобретенного вами изделия, при соблюдении правил его эксплуатации.

Мы всегда рады получить от Вас обратную связь по эксплуатации нашей продукции, а также по улучшению его качества:

Web site: <http://www.resanta.ru>

Оглавление

1.	ОБЩИЕ СВЕДЕНИЯ	4
2.	ПРАВИЛА БЕЗОПАСНОСТИ	5
3.	КОМПЛЕКТНОСТЬ	6
4.	ОБЩИЙ ВИД УСТРОЙСТВА	6
5.	ТЕХНИЧЕСКИЕ ХАРАКТЕРИСТИКИ	7
6.	ПОДГОТОВКА К РАБОТЕ И ПОРЯДОК РАБОТЫ	9
7.	ТЕХНИЧЕСКОЕ ОБСЛУЖИВАНИЕ	17
8.	ВОЗМОЖНЫЕ ОШИБКИ И СПОСОБЫ ИХ УСТРАНЕНИЯ	19
9.	СИСТЕМЫ БЕЗОПАСНОСТИ	20
10.	ТРАНСПОРТИРОВАНИЕ, ХРАНЕНИЕ И УТИЛИЗАЦИЯ	20
11.	ГАРАНТИИ ИЗГОТОВИТЕЛЯ	21
12.	ГАРАНТИЙНЫЙ ТАЛОН	25
13.	КОНТРОЛЬНЫЙ ТАЛОН ПО УСТАНОВКЕ И ПЕРВОМУ ПУСКУ	26
14.	ЕЖЕГОДНОЕ ТЕХНИЧЕСКОЕ ОБСЛУЖИВАНИЕ	27

1. ОБЩИЕ СВЕДЕНИЯ

Данный паспорт технического устройства является справочным материалом, в котором описываются основные элементы управления газового настенного котла.



Внимание!

Перед использованием данного устройства обязательно прочтите инструкцию.

Представленная документация содержит минимально необходимые сведения для применения изделия. Предприятие-изготовитель вправе вносить в конструкцию усовершенствования, не изменяющие правила и условия эксплуатации, без отражения их в эксплуатационной документации.

Правила реализации продукции определяются предприятиями розничной торговли в соответствии с требованиями действующего законодательства.

Газовые котлы отопительные относятся к сложной бытовой технике, поэтому установку и наладку этой продукции следует производить специалистам или организациям, имеющим соответствующие лицензии, сертификаты или разрешение на выполнение подобной работы.



Внимание!

Просим пользователя и монтажную организацию заполнить форму по установке и пуско-наладочным работам в конце данного руководства. Без заполнения этой формы гарантия не действительна!

Учитывая местные условия, параметры водо-, газо- и электроснабжения, монтажная организация вправе требовать установку дополнительного оборудования (стабилизатор напряжения, магнитный или полифосфатный преобразователь воды, различные фильтры и т.д.), которые сделают работу газового котла корректной и продлят срок службы.



Газовый котел требует проведения ежегодного технического обслуживания, осуществляемое организацией, которая ввела котел в эксплуатацию или любой другой организацией, имеющей на это соответствующие разрешения.



Невыполнение требований, указанных в паспорте по эксплуатации на газовый котел, может привести к выходу из строя оборудования и к утрате гарантии.

2. ПРАВИЛА БЕЗОПАСНОСТИ

1. Установка должна быть произведена строго в соответствии с типом котла: вертикальная установка на стену.

2. Шланги и соединения, подсоединяемые к котлу, должны выдерживать рабочее давление и температуру воды, газа и теплоносителя в системах.

3. Стена, на которую устанавливается котел, должна быть рассчитана на нагрузку, вдвое превышающую общий вес заполненного оборудования.

4. Котел не должен устанавливаться рядом с электрическими устройствами, производящими сильное электромагнитное излучение.

5. Запрещается устанавливать котел в спальне, гостиной и ванной комнате, а также на улице.

6. Для нормальной работы прибора уровень напряжения электросети и ее технические параметры должны быть в строгом соответствии с техническими параметрами, указанными в паспорте. При необходимости выясните характеристики своей сети у поставщика электроэнергии.

7. Розетка электропитания, в которую подключается котел, должна быть надежно заземлена.

8. При длительном неиспользовании котла или перемещении котла отключайте его от сети и вызовите монтажную организацию для демонтажа.

9. Прибор не предназначен для использования лицами (включая детей) с ограниченными физическими, сенсорными или умственными возможностями, обладающими недостаточным опытом и знаниями, если они не находятся под наблюдением и не получили инструкций по использованию устройства от лица, ответственного за их безопасность. Дети должны находиться под присмотром для недопущения игр с прибором.

10. Вода из котла не предназначена для питья и приготовления пищи.

11. Используйте прибор в строгом соответствии с данным руководством и не пытайтесь самостоятельно изменять конструкцию, так как это может быть опасно для здоровья, а также отменяет гарантию производителя.

12. При наличии запаха газа в помещении: 

- Выключите газовый котел и отключите его от сети.
- Перекройте кран подачи газа к котлу.
- По возможности широко откройте двери и окна и создайте сквозняк.
- Не используйте открытый огонь (зажигалку, спички), не курите.
- Сообщите в дежурную службу предприятия газоснабжения.

13. При любых протечках воды в газовом котле: 

- Выключите газовый котел и отключите его от сети
- Перекройте краны подачи контура водоснабжения и отопления.
- Вызовите монтажную организацию.

14. Котел должен быть установлен в отопляемом, хорошо вентилируемом помещении, с беспрепятственным доступом для обслуживания и ремонта.

3. КОМПЛЕКТНОСТЬ

Газовый настенный котел в сборе	1 шт.
Анкерные болты	2 шт.
Паспорт	1 шт.
Упаковка	1 шт.

Таблица 1. Комплектность

4. ОБЩИЙ ВИД УСТРОЙСТВА



Рис. 1. Общий вид газового котла

Панель подключения (справа на лево):

- Вход подачи теплоносителя (возврат из контура);
- Вход подачи холодной воды (над входом находится кран подпитки системы отопления, слева от входа находится трубка слива предохранительного клапана);
- Вход подачи газа;
- Выход горячей технической воды;
- Выход теплоносителя в контур отопления
- Манометр (давление в системе отопления)

5. ТЕХНИЧЕСКИЕ ХАРАКТЕРИСТИКИ

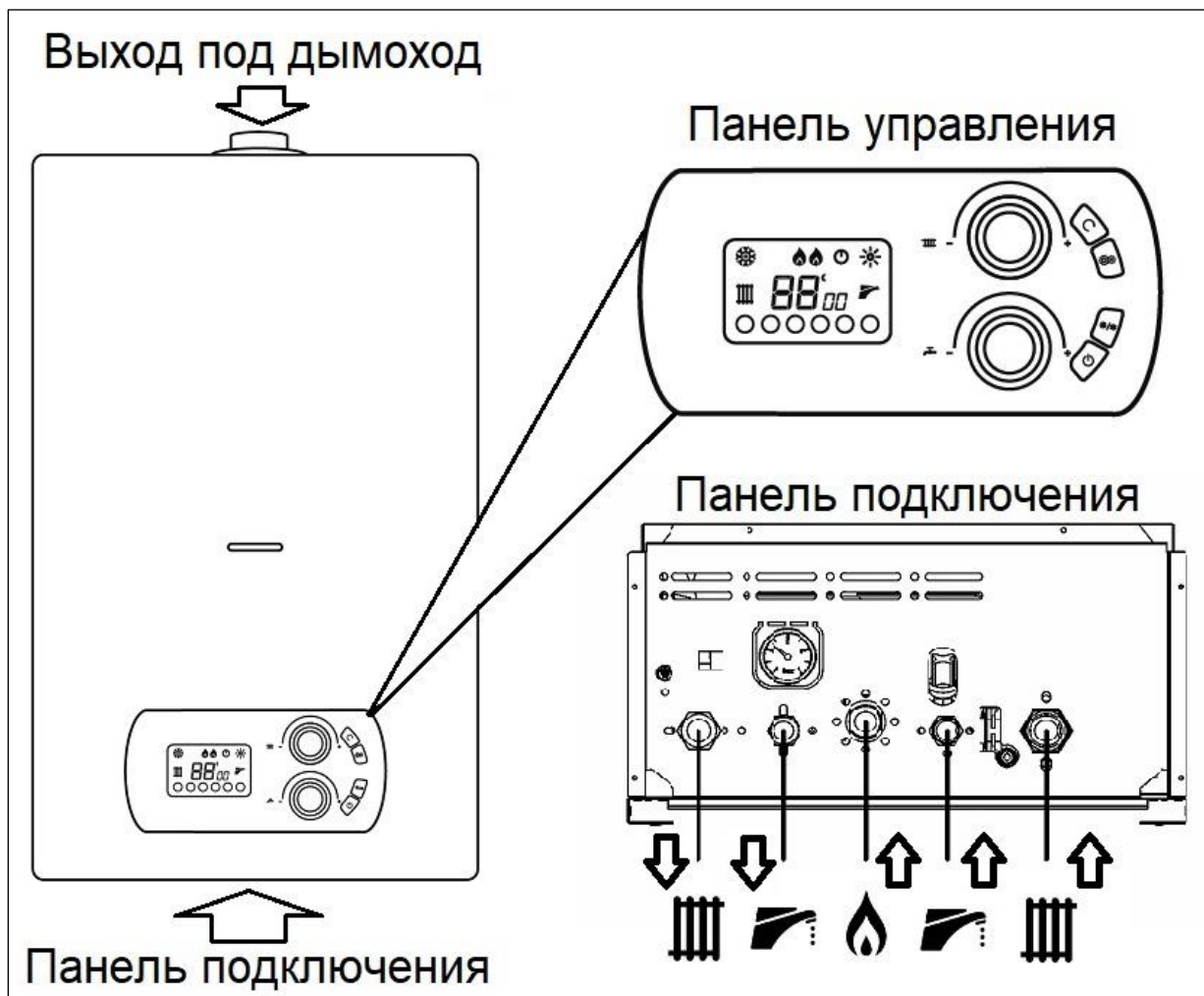
Серия ГК / Модель	ГК-11	ГК-16	ГК-20	ГК-24
Тип газового котла	Двухконтурный, с двумя отдельными теплообменниками			
Материал первичного теплообменника	Медь			
Материал вторичного теплообменника	Нержавеющая сталь			
Тип дымоудаления	Принудительный вентилятором (закрытая камера сгорания)			
Тип газа	Природный газ			
Давление газа, Па	2000			
Макс./мин. тепловая мощность в режиме отопления, кВт	11 / 4	16 / 6,5	20 / 8	24 / 9,6
Макс./мин. тепловая мощность в режиме ГВС, кВт	11 / 4	16 / 6,5	20 / 8	24 / 9,6
КПД не менее, %	90			
Максимальный расход природного газа, м ³ /ч	1	1,3	1,35	1,56
Давление в воздушной полости расширительного бака, бар	1			
Объем расширительного бака, л	5			
Давление в системе отопления, бар	0,5 – 3			
Давление в системе бытовой горячей воды, бар	0,5 – 6			
Диапазон регулировки температуры теплоносителя, °С	30 – 80			
Диапазон регулировки температуры бытовой горячей воды, °С	30 – 60			
Производительность по нагреву горячей воды (при $\Delta T=25^{\circ}\text{C}$), л/мин	10	10	12	12
Минимальный пусковой напор воды, л/мин	2,5			
Присоединительный размер газовой магистрали, дюйм	3/4			
Патрубки подключения подающей и обратной линий системы отопления, дюйм	3/4			
Патрубки подключения подающей холодной и обратной горячей воды, дюйм	1/2			
Номинальное напряжение/частота, В/Гц	220-230 / 50 Гц			
Потребляемая эл. мощность, Вт	130	130	135	135
Присоединительный размер коаксиального дымохода, мм	60/100			
Класс и уровень защиты	IPX4			
Вес, нетто, кг	26	27	27,5	28,3
Габаритные размеры, мм	700x430x245			

Таблица 2. Технические характеристики



Рис. 2. Внутреннее устройство котла

1. Вентилятор
2. Первичный теплообменник
3. Термостат
4. Электрод розжига
5. Горелка
6. Датчик потока воды
7. Газовый клапан
8. Датчик температуры
9. Датчик потока
10. Манометр
11. Прессостат (реле давления ветра)
12. Расширительный бак
13. Предохранительный клапан
14. Реле давления воды
15. Циркуляционный насос
16. Вторичный теплообменник

6. ПОДГОТОВКА К РАБОТЕ И ПОРЯДОК РАБОТЫ

Внимание!

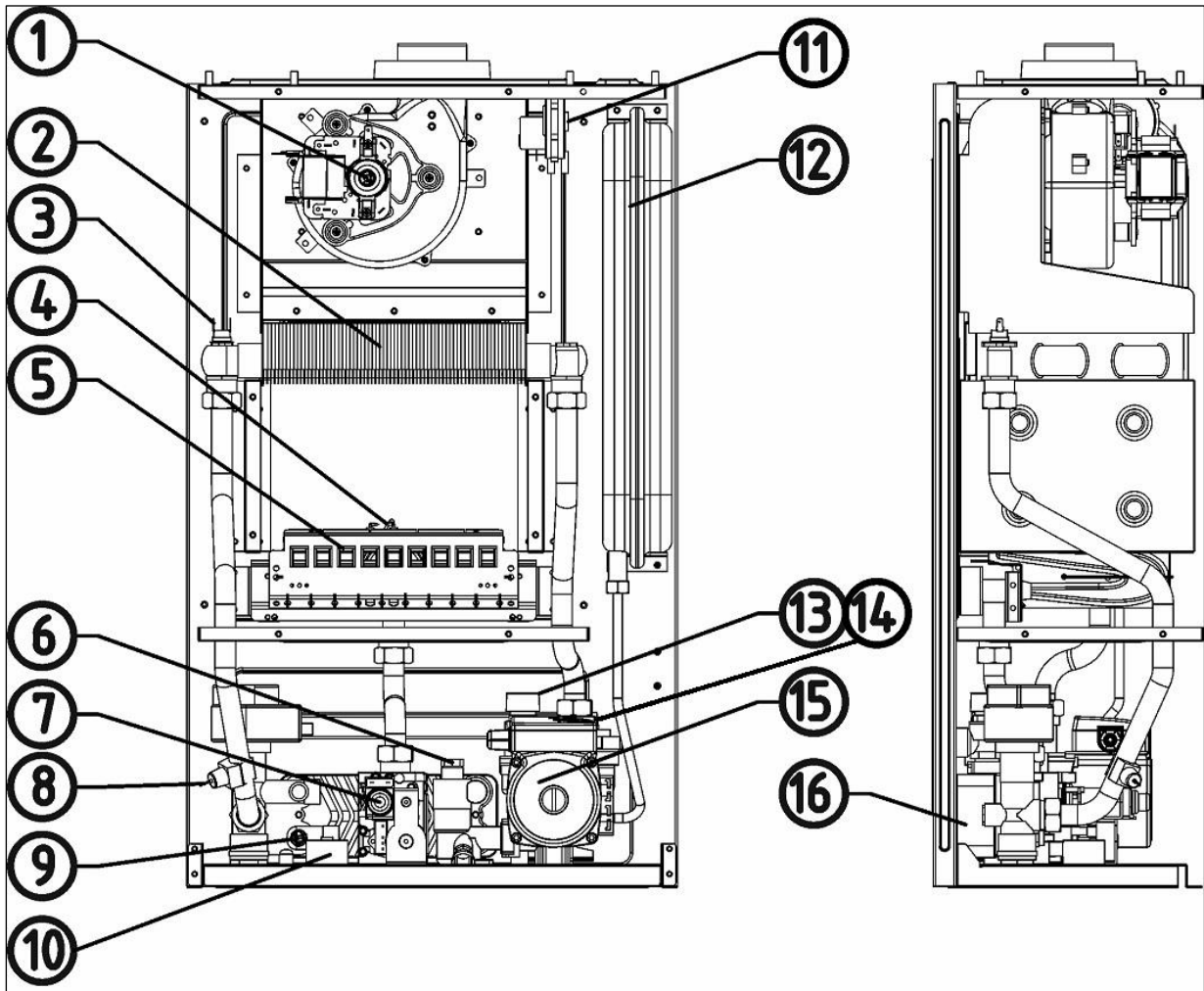
Перед установкой газового котла внимательно ознакомьтесь с данным руководством по установке и эксплуатации.

Газовый котел предназначен для нагрева воды в системе отопления и приготовления горячей технической воды системы водоснабжения. Перед монтажом необходимо прочесть правила безопасности и произвести следующие операции:

- Тщательно промыть систему отопления, очистить трубы и удалить все отложения, если система не новая.
- Если котел присоединяется к имеющемуся дымоходу, то перед установкой необходимо прочистить дымоход.
- Если качество холодной воды низкое, необходимо использовать соответствующие фильтрующие элементы, для продления срока службы теплообменников газового котла.
- Проверьте напряжение сети, если оно выходит из диапазона 198 – 242 В, используйте стабилизатор напряжения для питания котла.

Монтаж

 Производитель не несет ответственность за неполадки, вызванные неправильной установкой и пренебрежительным отношением к рекомендациям данного руководства. Монтаж прибора производится покупателем за свой счет. Газовый котел должен эксплуатироваться в помещениях при отсутствии взрывоопасных и агрессивных паров и газов, а также с определенными климатическими условиями:

- Температура окружающего воздуха от +1 до +40 °С.
- Относительная влажность воздуха - не более 85%.
- Не подвергайте корпус газового котла воздействию прямых солнечных лучей.
- **Установку, наладку и первый пуск газового котла производить только с помощью специалистов, имеющих необходимую квалификацию и разрешения на установку подобного оборудования.**
- Газовый котел должен быть надежно закреплен строго вертикально на стене, которая сможет выдержать его вес, за все предусмотренные для этого точки крепления.
- Газовый котел необходимо устанавливать на стену из негорючего материала. Если такая стена отсутствует, необходимо предусмотреть в месте установки котла облицовку стены из негорючего материала.
- Чтобы уменьшить потери тепла по длине труб, аппарат следует устанавливать как можно ближе к месту потребления горячей воды.

- Для облегчения ухода за аппаратом следует оставить место для свободного доступа к электрическим частям. Кроме того, рекомендуется устанавливать газовый котел на расстоянии от потолка и прилегающих стен или шкафов, согласно рис.3.



Рис. 3. Минимально допустимые расстояния и габариты котла

Внимание!

Неправильный выбор патрубков для подвода / отвода воды, газа и отопления, и ошибочное подключение вызовет нарушение нормальной работы газового котла и приведет к выходу его из строя, а также может причинить ущерб здоровью и имуществу пользователя.

Выберите подходящее место в соответствии с указанными выше размерами, просверлите отверстия под анкерные болты соответствующего диаметра и глубины (глубина отверстия должна быть больше длины анкерного болта). Отверстия должны располагаться на одном уровне. Количество отверстий должно соответствовать количеству точек крепления, предусмотренных на газовом котле.

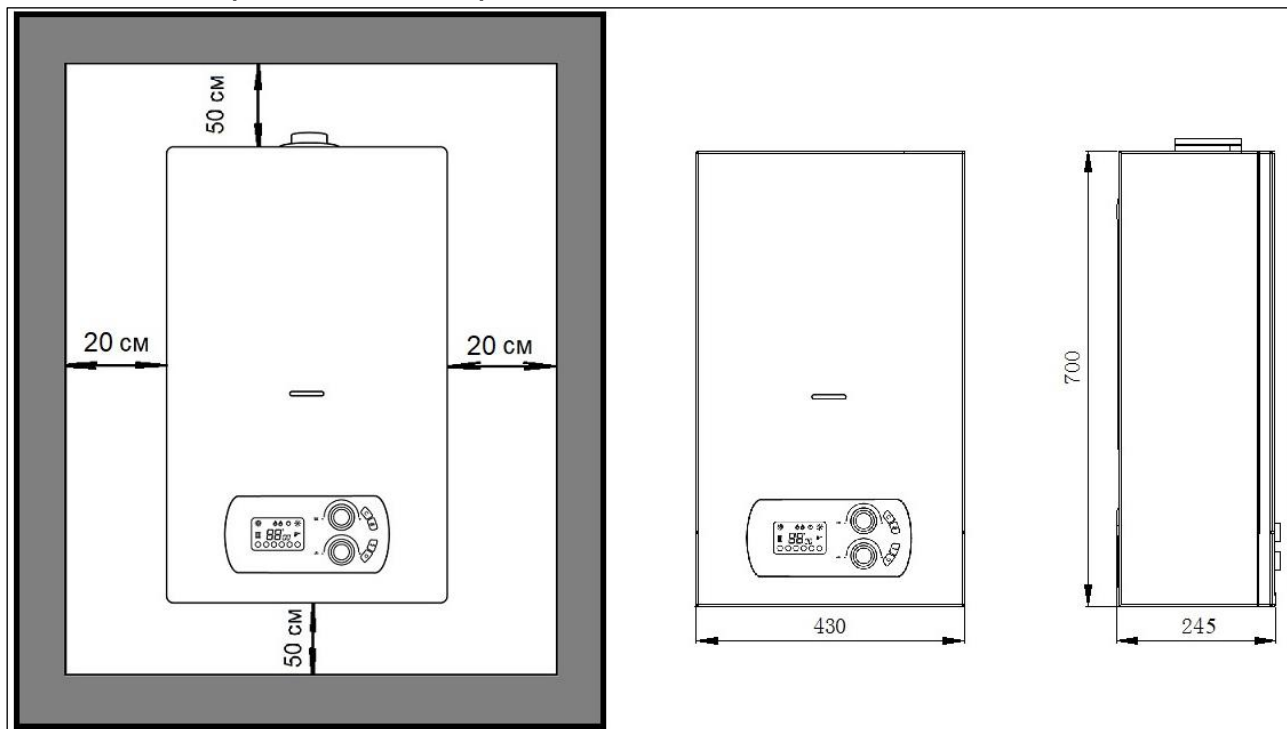
Установите анкерные болты с крюками в просверленные отверстия.

Подвесьте газовый котел за кронштейны корпуса на крюки анкерных болтов. Убедитесь в том, что котел надежно закреплен.

Внимание!

Конструкция стены должна выдерживать двойную массу газового котла, наполненного водой.

Монтаж трубы дымоотвода

Газовый котел спроектирован для присоединения к дымоходу и воздухопроводу коаксиальной трубой. Этот тип дымоудаления позволяет отводить сгоревшие газы наружу и забирать воздух для горения снаружи здания.



Внимание!

Запрещается эксплуатация газового котла при отсутствии коаксиальной трубы.



Рис. 4. Монтаж коаксиальной трубы

Для монтажа системы дымоотвода используются коаксиальные трубы диаметром 60/100мм, патрубок в 90 градусов, который можно установить в любом нужном направлении (приобретаются отдельно).

Для пересечения наружной стены здания проделывается отверстие диаметром 120мм для создания зазора в 10мм, который используется для придания трубе уклона и возможности демонтажа или изменения положения. Зазор необходимо заполнить теплоизоляцией. С внутренней и наружной стороны заделать герметиком, подходящим по температурным условиям, и надеть декоративные фланцы.

Уклон трубы необходим для отвода, образующегося в дымоходе конденсата. Угол должен быть не менее 2 градусов от котла или 1см на метр длины.

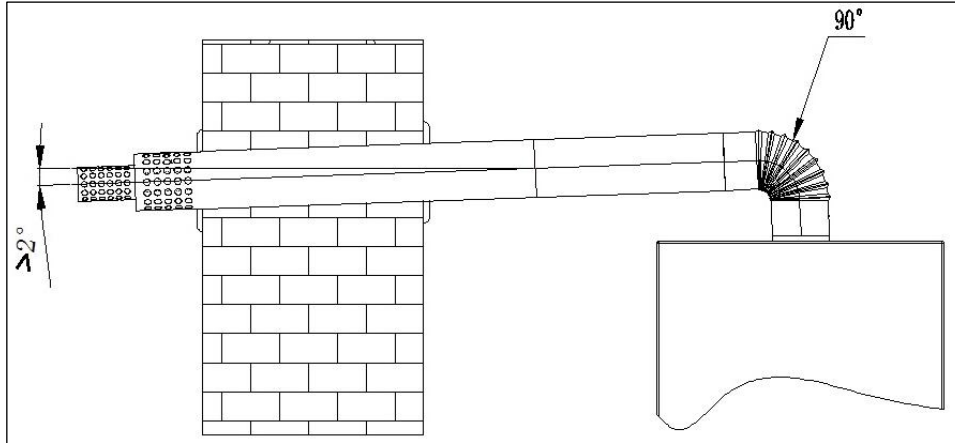
Максимальная длина коаксиальной трубы может составлять 4 м. Поэтому заранее продумайте место установки газового котла. Ниже приведены примеры монтажа рис.5. Горизонтальное исполнение 1 и 2 максимальная длина дымохода 3 м, исполнение 3 и 4 длина 2 метра. При вертикальном монтаже 5 и 6 длина дымохода 4 метра, пример 7 с длиной 3 метра.

Важно знать, что каждый изгиб коаксиального дымохода в 90 градусов эквивалентен 1 погонному метру, изгиб в 45 градусов эквивалентен 0,5 погонным метрам коаксиальной трубы.



Рис. 5. Монтаж коаксиальной трубы



Внимание!

При вертикальном монтаже обязательно требуется установка устройства для сбора и отвода конденсата.

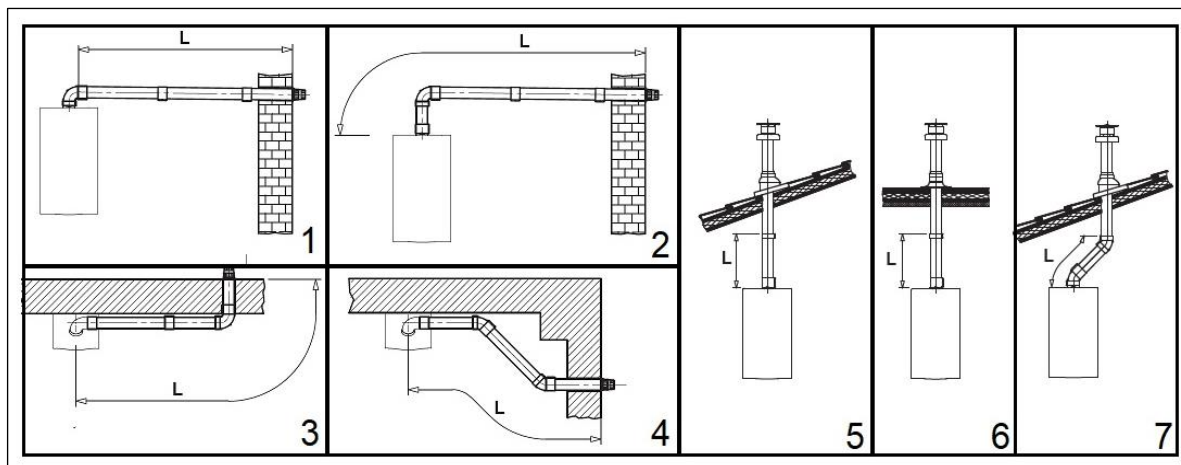
Все соединения труб дымохода должны быть герметичны. Используйте силиконовые жаропрочные уплотнения. Дымоход должен быть надежно закреплен на стене, чтобы снять возможную механическую нагрузку на газовый котел.

Подключение к газопроводу

Газовая линия перед газовым котлом должна обязательно иметь запорный вентиль. Согласно рис.6 подключите к панели магистраль с газом. Газовое соединение должно быть выполнено через прокладку. После подключения необходимо проверить места соединений на герметичность при открытом запорном кране и неработающем газовом котле. Для проверки можно на места соединений нанести мыльный раствор.

Подключение к системе отопления и холодной воде

Перед подключением холодной воды к газовому котлу убедитесь, что максимальное давление в водопроводе не превышает 6 бар, если выше, необходимо установить редуктор давления. Если холодная вода не надлежащего качества рекомендуется установить фильтр очистки воды.

Согласно рис.6 выполните подключение холодной воды к панели с использованием запорного крана перед входом в котел. Трубку слива предохранительного клапана через штуцер присоедините к канализации.



Рис. 6. Схема подключения газового котла

Рекомендуется также добавить два запорных крана на подаче и возврате системы отопления. Это позволит не сливать воду из системы при проведении технических мероприятий с котлом. На обратной трубе системы отопления (вход в котел возврат из контура рис.6) рекомендуется установка фильтра механической очистки типа «грязевик».

Все процедуры по монтажу газового котла к системам гидравлики, газа и дымоотвода осуществляются без подключения к сети.

Заполнение системы отопления

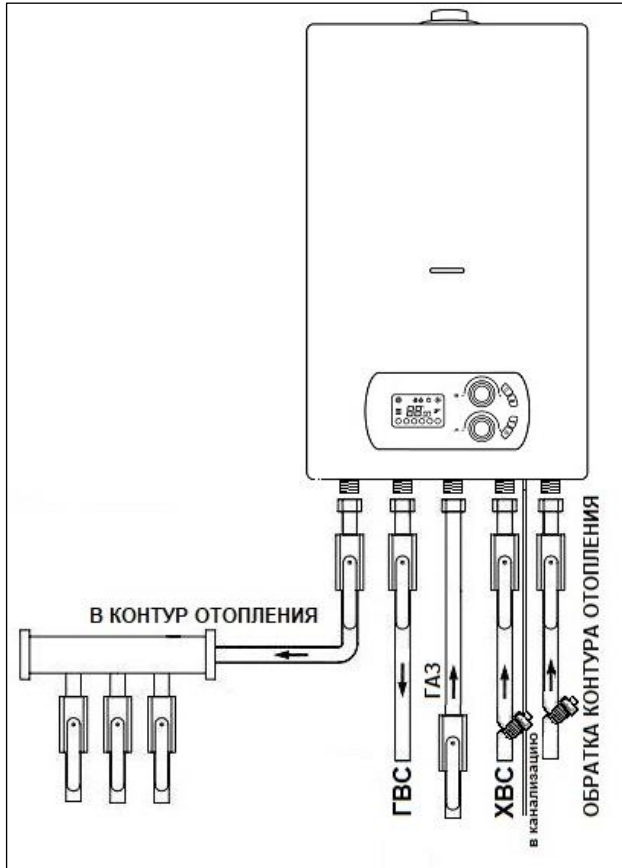
Система отопления должна быть чистой, там не должно быть отложений и утечек. Качество используемой воды в системе должно соответствовать следующим параметрам:

- жесткость теплоносителя не более 4 мг-экв/литр,
- водородный показатель pH в пределах от 6,5 до 8,
- содержание железа не более 0,3 мг/л.

Если жесткость воды превышает норму, на входе в котел необходимо установить полифосфатный дозатор, который обрабатывает воду, защищая теплообменники газового котла от отложения солей жесткости. Либо используйте теплоноситель, удовлетворяющий выше приведенным параметрам.

При заполнении системы электропитание котла должно быть отключено.

Поверните кран подпитки против часовой стрелки для заполнения системы. Следите за манометром, когда давления достигнет 1-1,5 бара, закройте кран подпитки (рис.7).



Рис.7 Кран подпитки и манометр

Заполняйте систему медленно, чтобы воздух мог выходить через все краны Маевского на радиаторах. Если давление в системе упало, повторите процедуру заполнения до тех пор, пока давление не стабилизируется на уровне 1-1,5 бара.

Подключение к сети

Подключение прибора должно производиться через заземленную сетевую розетку.

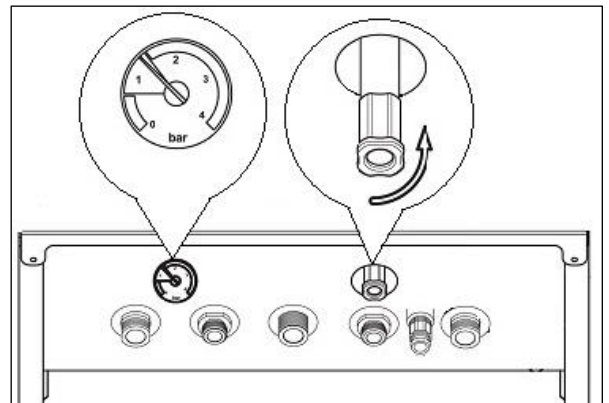
1. Необходимо обеспечить надежное заземление.
2. Использовать источники энергии с напряжением 220-230 В и 50 Гц.
3. Сетевая розетка и штепсель должны быть сухими и предотвращать утечку электричества.

Включение и работа

Перед включением котла убедитесь, что труба дымоотвода подключена правильно. Гидравлика подключена, и запорные краны открыты. Электропитание подано. Откройте кран подачи газа к котлу. Котел включается и управляется с помощью панели управления (рис.8)



Рис. 8 Панель управления

1. Кнопка включения/выключения котла
2. Кнопка переключения режимов ЗИМА/ЛЕТО (в режиме лето котел работает только для нагрева ГВС)
3. Кнопка настройки таймера работы
4. Кнопка сброса ошибок и проверки установленных параметров
5. Ручка регулировки температуры теплоносителя в системе отопления
6. Ручка регулировки температуры воды с системе ГВС

Нажмите кнопку 1 (рис.8) для включения котла. На дисплее отобразится текущее состояние. Выберите режим ЗИМА кнопкой 2. Зажигание в котле должно произойти автоматически. Выставьте необходимую температуру каждой системы с помощью ручек 5 и 6 (рис.8).

Если выбрать режим ЛЕТО, котел будет работать только в момент использования ГВС, т.е. при открытии крана горячей воды, котел автоматически запускается и идет разогрев теплообменников. Потребуется некоторое время для того чтобы пошла горячая вода из крана.

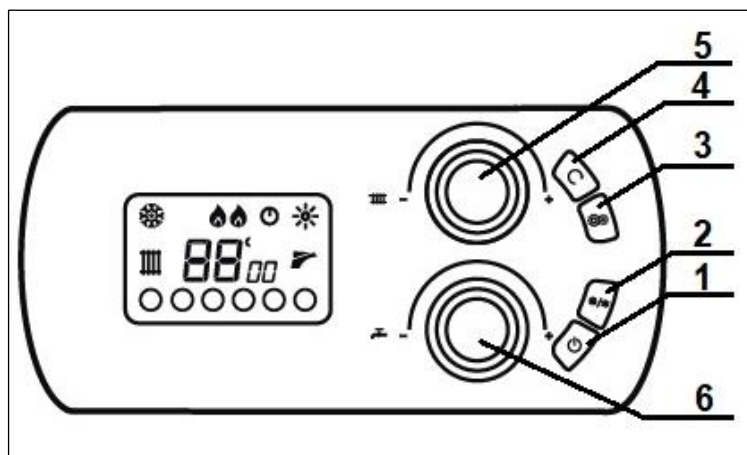

Внимание!

Горячая вода из газового котла не предназначена для питья и приготовления пищи.









Индикация	Расшифровка индикации на дисплее
	Температура системы отопления или ГВС, а также возможный код ошибки.
	Давление воды в системе ГВС, при использовании датчика давления.
	Режим работы ЗИМА, когда работает контур системы отопления и контур ГВС.
	Режим работы ЛЕТО, когда не работает контур системы отопления, работает только контур ГВС.
	Параметр времени, часы и минуты.
	Работа горелки котла
	Блокировка котла из-за возникновения ошибки
	Режим таймера
	Режим нагрева системы отопления
	Режим нагрева системы ГВС
	Отсутствие газа (пламени) или розжига пламени,
	Датчик температуры ГВС неисправен
	Датчик температуры неисправен
	Датчик температуры системы отопления неисправен
	Сбой системы принудительного дымоудаления
	Недостаточное давление системы отопления

Таблица 3. Расшифровка символов на дисплее.

Для того чтобы выключить котел нажмите кнопку 1 (рис.8). На дисплее появиться изображение «оF». В таком состоянии котел не работает на нагрев системы отопления и системы ГВС, но функция замерзания

остается активной. Как только температура в системе отопления опустится ниже 5 градусов, то котел запустится автоматически и будет работать для подачи тепла в контур отопления, пока не достигнет температуры в 30 градусов.

Для полного отключения котла необходимо выключить его из сети.

Настройка таймера (работает только в режиме ЗИМА)

Зажмите кнопку 3 (рис.8), на дисплее будет отображаться индикатор часов (таймера), однократным нажатием выберете режим работы газового котла P0, P1, P2, P3, P4, P5:

Ниже в таблице приведены расшифровки режимов с указанием часов работы в течении одного полного дня. Темный квадратик это час, в который работает котел, белый соответственно не работает.

P0: режим работы полного дня, стоит по умолчанию

0	1	2	3	4	5	6	7	8	9	10	11
12	13	14	15	16	17	18	19	20	21	22	23

P1: режим работы прайм-тайм

0	1	2	3	4	5	6	7	8	9	10	11
12	13	14	15	16	17	18	19	20	21	22	23

P2: режим работы ультра прайм-тайм

0	1	2	3	4	5	6	7	8	9	10	11
12	13	14	15	16	17	18	19	20	21	22	23

P3: режим работы эконом

0	1	2	3	4	5	6	7	8	9	10	11
12	13	14	15	16	17	18	19	20	21	22	23

P4: режим работы циклический

0	1	2	3	4	5	6	7	8	9	10	11
12	13	14	15	16	17	18	19	20	21	22	23

P5: режим работы ночной

0	1	2	3	4	5	6	7	8	9	10	11
12	13	14	15	16	17	18	19	20	21	22	23

Настройка часов

В выключенном режиме «оF» нажмите кнопку 3 (рис.8). Появится индикация времени (большие цифры – часы, маленькие – минуты). Ручкой регулировки 6 выставьте часы, далее нажмите кнопку 3, и выставьте минуты, после настройки времени нажмите кнопку выкл 1.

Отображение и настройка параметров газового котла (только для сервис инженера)

Чтобы войти в меню настройки котла необходимо одновременно нажать на 2 ручки 5 и 6 на панели управления (рис.8) и удерживать в течении 5 секунд.

На дисплее отобразится первый пункт настройки «РН», для смены пунктов нажимайте кнопку 3 (рис.8).

Индикация	Описание	Заводской параметр
РН	Максимальное давление газа (заводской параметр не менять)	СО
PI	Давление газа для обеспечения плавного розжига (заводской параметр не менять)	85
PL	Минимальное давление газа (заводской параметр не менять)	7С
СН	Разница температуры «подачи» и «обратки», регулировка от 5 до 30 °С	15 °С
HE	Режим работы газового котла: если только теплый пол то параметр 60, если радиаторы то 80 (в том числе теплый пол)	80
Сn	Установка времени постоянного горения горелки, после достижения установленной температуры, регулировка от 3 до 90 минут	8 мин
tl	Настойка задержки изменения температуры, регулировка от 0 до 30 секунд, 0 функция не активна.	20 сек
tE	Настройка разности температуры, регулировка от 0 до 5 °С, 0 функция не активна.	2 °С
qU	Выход и сохранение настроек, для сохранения настроек в данном режиме нажимаем кнопку 1, (рис.8)	

Таблица 4. Расшифровка символов настройки котла.

С завода каждая модель газового котла настроена и дополнительных настроек не требует. Понадобиться только выбрать режим отопления, радиаторы + теплые полы, либо только теплый полы (по умолчанию установлен радиаторы + теплые полы). Параметры tl и tE связаны с качеством используемой воды, и влияют на показатели датчика температуры, по умолчанию стоят средние параметры, если качество воды хорошее можно поставить 0.

Подключение комнатного термостата

К газовому котлу можно подключить комнатный термостат, для этого необходимо снять лицевую панель. Из платы управления выходит двужильный черный провод, с перемычкой на конце. Необходимо снять перемычку и вместо нее подключить двужильный кабель термостата.

7. ТЕХНИЧЕСКОЕ ОБСЛУЖИВАНИЕ

 Для обеспечения эффективной безопасной работы газового котла необходимо своевременно проводить техническое обслуживание в конце каждого отопительного периода.



Внимание!

Техническое обслуживание должно проводиться специалистом или организацией, которые имеют соответствующие лицензии, сертификаты или разрешение на выполнение подобной работы. Без проведения своевременного технического обслуживания гарантия на котел не предоставляется.

Периодичность обслуживания газового котла зависит от особенностей установки и использования. Рекомендуется не реже 1 раза в год. Ниже приведен перечень рекомендуемых работ при техническом обслуживании:

1. Провести визуальный осмотр всех элементов газового котла. Очистить от грязи и пыли внутренне пространство котла. Если горелка или наружная поверхность теплообменника сильно грязные, произвести демонтаж загрязненных деталей с последующей очисткой.

2. Проверить и обслужить все имеющие фильтрующие элементы на магистралях, подключенных к котлу (газ, контуры отопления и водоснабжения).

3. Проверить состояние газовой горелки, а также электродов их положение относительно горелки, при необходимости заменить и/или отрегулировать. Положение наконечника электрода относительно горелки должно быть на расстоянии от 2,5 до 3,5 мм.

4. Проверить состояние термоизоляционных панелей, при необходимости заменить.

5. Проверить надежность крепления котла на стене, а также подсоединенных к нему магистралей, запорных арматур, трубы дымоотвода. Проверить герметичность. При необходимости подтянуть, закрепить.

6. Проверить герметичность и состояние подающего газопровода, и газовых узлов и соединений внутри котла.

7. Проверить давление в расширительном баке газового котла.

8. Проверить состояние кабеля питания и убедиться, что напряжение сети соответствует техническим требованиям паспорта.

9. Измерить статическое и динамическое давление газа.

10. Проверить вращение циркуляционного насоса.

11. Проверить работу газового котла на всех режимах.

12. Проверить работоспособность системы удаления продуктов сгорания.

13. Рекомендуется не реже чем раз в два года производить очистку вторичного теплообменника ГВС.

8. ВОЗМОЖНЫЕ ОШИБКИ И СПОСОБЫ ИХ УСТРАНЕНИЯ

Код ошибки	Описание	Способ устранения
E8	Отказ датчика температуры теплоносителя, температура теплоносителя менее 0 °С	Проверить состояние датчика, проверить надежность контакта. Автоматическое восстановления после устранения причины.
E4	Ошибка реле давления теплоносителя, давление системы отопления менее 0,5 бар	Проверить состояние реле давления, состояние проводки при необходимости заменить. Устранить причину утечки теплоносителя. Установить давление в системе более 0,5 бар. Автоматическое восстановление после устранения причины
E1	Потеря контроля пламени, ложное пламя, ток ионизации менее 2мА	Проверить состояние электрода ионизации, настройку газового клапана, напряжение сети. Заменить при необходимости электрод, газовый клапан, электронную плату управления. Блокировка.
E7	Потеря контроля температуры теплоносителя, короткое замыкание датчика отопления	Проверить состояние датчика, надежность контакта. Удалить воздух из контура отопления. Проверить циркуляцию теплоносителя и грязевой фильтр системы отопления. Автоматическое восстановление после устранения причины
E6	Отказ или короткое замыкание датчика температуры ГВС	Проверить состояние датчика, проверить состояние теплообменника ГВС и трехходовой клапан. Автоматическое восстановление после устранения причины
E3	Потеря контроля диф.реле вентилятора дымоудаления.	Диф. Реле дымоудаления не замыкается после старта вентилятора. После 10 неудачных попыток – блокировка.
E2	Блокировка по перегреву, температура теплоносителя более 92 °С	Проверить состояние термостата, проверить работу циркуляционного насоса, грязевой фильтр отопления, состояние проводки термостата. Блокировка.
EC	Потеря связи с платой управления	Проверить выходное напряжение сети, отсутствие потенциала на корпусе, заземление. Проверить состояние соединительного шлейфа платы. При необходимости заменить. Автоматическое восстановление после устранения причины

Таблица 5. Возможные ошибки и способы их устранения.

Внимание!

При возникновении неисправностей таких как: протечка бака газового котла, частое срабатывание различных защит и других неисправностей, требующих специального вида ремонта, отключите котел от источника питания, перекройте магистраль подвода холодной воды, контура отопления и подачу газа, и известите об этом сервисную службу.

9. СИСТЕМЫ БЕЗОПАСНОСТИ

Газовый котел оснащен различными системами защиты, которые обеспечивают корректную работу котла, а в случае возникновения утечек останавливают его работу.

Предохранительный термостат:

Если в контуре отопления на выходе из теплообменника теплоноситель перегревается, то благодаря датчику, расположенному на выходной трубе, прекращается подача газа в горелку. И котел уйдет в блокировку.

Датчик тяги – пневмореле:

Данное устройство, только при условии эффективного дымоудаления, обеспечивает включение горелки. Если будет закупорка в дымоотводящей трубе, поломка вентилятора, пневмореле, разрыв контакта пневмореле с электронной платой, во всех этих случаях произойдет блокировка котла.

Датчик пламени:

Ионизационный электрод определения наличия пламени гарантирует безопасность работы газового котла при плохом горении горелки или нарушении подачи газа.

Реле давления воды - теплоносителя:

Отключает горелку, если давление в системе отопления ниже 0,5 бар.

Защита от замерзания:

При понижении температуры теплоносителя в контуре отопления ниже 5°C, котел включает насос, который начинает гонять воду чтобы исключить замерзание. Функция работает, если котел подключен к сети, вся запорная арматура открыта (газ, вода), и давление в системе выше 0,5 бар.

Предохранительный клапан:

Давление в системе отопления контролируется гидравлическим клапаном, который настроен на давление в 3 бара и не дает системе превышать это давление. Рекомендуется присоединить предохранительный клапан к сифонному сливу.

10. ТРАНСПОРТИРОВАНИЕ, ХРАНЕНИЕ И УТИЛИЗАЦИЯ

Транспортирование приборов проводят всеми видами транспорта в крытых транспортных средствах в соответствии с правилами перевозки грузов, действующими на транспорте данного вида и обеспечивающими проведение механизированных погрузочно-разгрузочных работ.

При транспортировании приборов должна быть обеспечена защита от повреждений - сохранность качества изделий и внешнего вида потребительской тары.

Транспортирование приборов должно исключать возможность непосредственного воздействия на них атмосферных осадков и агрессивных сред.

Приборы хранятся в закрытом сухом и чистом помещении при температуре окружающего воздуха не ниже -25°C и не выше плюс 40°C с относительной влажностью не выше 70% и отсутствии в окружающей среде пыли, кислотных и других паров, отрицательно влияющих на материалы приборов.

Оборудование, отслужившее свой срок и не подлежащее восстановлению, должно утилизироваться согласно нормам, действующим в стране эксплуатации.

В других обстоятельствах:

- не выбрасывайте оборудование вместе с бытовым мусором;
- рекомендуется обращаться в специализированные пункты вторичной переработки сырья.

11. ГАРАНТИИ ИЗГОТОВИТЕЛЯ

Гарантия не ограничивает право покупателя на претензии, вытекающие из договора купли-продажи, а также не ограничивает законные права потребителей.

В случае самостоятельной установки газового котла потребителем или иным лицом, не являющимся работником специализированной монтажной организации, гарантия не предоставляется.

Мы предоставляем гарантию на газовые котлы РЕСАНТА на следующих условиях:

1. Гарантия предоставляется в соответствии с нижеперечисленными условиями (п. 2–5) путем бесплатного устранения недостатков в течение установленного гарантийного срока, которые вызваны дефектами материала или изготовления.

2. Гарантийный срок начинается со дня покупки газового котла первым владельцем.

3. Гарантия предоставляется только при наличии следующих документов:

- кассовый чек на покупку газового котла,
- паспорт изделия с верно заполненным гарантийным талоном и с отметками об установке и первом пуске газового котла специализированной монтажной организацией,
- технический акт, подтверждающий наличие недостатков с описанием неисправностей (от обслуживающей организации).

ОСНОВНАЯ ГАРАНТИЯ

Гарантийный срок составляет 24 месяца со дня продажи только при условии использования газового котла по назначению.

РАСШИРЕННАЯ ГАРАНТИЯ

Даная гарантия действует только для физических лиц.

Для газовых котлов РЕСАНТА гарантийный срок продлевается до 60 месяцев.

Для получения расширенной гарантии владелец обязан зарегистрировать газовый котел на сайте компании РЕСАНТА в течение 1 месяца с момента покупки. Регистрация осуществляется только на сайте www.resanta.ru Подтверждением участия в программе расширенной гарантии конкретного газового котла и его корректной регистрации является распечатанный регистрационный сертификат. Регистрация возможна только после подтверждения покупателем согласия на сохранение личных данных, запрашиваемых в процессе регистрации.

- Расширенная гарантия действует только при наличии оригиналов товарного и кассового чека на изделие, при заполненных актах об установке и первом пуске, а также при последующем прохождении ежегодного технического обслуживания газового котла.

- Сертификат является именованным. Он распространяется только для лица, указанного в сертификате.

- Гарантийные сертификаты действительны для конкретных изделий. Любой купленный котел подлежит отдельной регистрации.

- Серийный номер на изделии должен совпадать с серийным номером в паспорте на данное изделие.

- В гарантийном случае в авторизованный сервисный центр компании необходимо представить оригиналы следующих документов: сертификат вместе с правильно заполненным паспортом на изделие с заполненным гарантийным талоном, а также, товарным и кассовым чеком. Даты в гарантийном талоне, кассовом и товарном чеках должны совпадать.

- Полученный сертификат является гарантией предоставления услуг сервисного обслуживания во всех сервисных центрах РЕСАНТА на территории Российской Федерации и Казахстана. Перечень сервисных центров указан в паспорте на изделие.

3. Гарантия не распространяется на:

- Повреждения, вызванные замерзанием воды в котле.
- Детали, подверженные рабочему и другим видам естественного износа, а также на неисправности газового котла, вызванные этими видами износа.

- Неисправности котла, вызванные несоблюдением инструкций по эксплуатации или возникшие вследствие использования котла не по назначению, при ненормальных условиях окружающей среды, ненадлежащих производственных условиях, а также вследствие перегрузок или недостаточного, ненадлежащего технического обслуживания или ухода. Использованием не по назначению считается также любое непосредственное применение в коммерческих и промышленных целях.

- Изделия, используемые в условиях высокой интенсивности работ и сверхтяжелых нагрузок.

- Профилактическое и техническое обслуживание газового котла, например: чистку, промывку.

- Неисправности котла, возникшие вследствие использования принадлежностей, сопутствующих и запасных частей, которые не являются оригинальными принадлежностями/частями РЕСАНТА.

- Механические повреждения (трещины, сколы и т.д.) и повреждения, вызванные воздействием агрессивных сред, высокой влажности и высоких температур, попаданием инородных предметов в вентиляционные отверстия, а также повреждения, наступившие вследствие коррозии металлических частей и неправильного хранения.

- Принадлежности, быстроизнашивающиеся части и расходные материалы, вышедшие из строя вследствие естественного износа, такие как: крыльчатка насоса, мембрана, теплообменники, в следствии образования накипи.

- Котел, в конструкцию которого были внесены изменения или дополнения.

- Отсутствие в цепи питания газового котла стабилизатора, если того требует электросеть.

- Несоблюдение ежегодного технического обслуживания

4. Устранение неисправностей, признанных нами как гарантийный случай, осуществляется на выбор компании РЕСАНТА посредством ремонта или замены неисправного котла на новый (возможно, на модель следующего поколения). Замененные котлы и детали переходят в собственность компании.

5. После гарантийного ремонта срок гарантии газового котла не продлевается и не возобновляется.

ДОРОГОЙ ПОКУПАТЕЛЬ!

Мы выражаем Вам огромную признательность за Ваш выбор. Мы сделали все возможное, чтобы данное изделие удовлетворяло Вашим запросам, а качество соответствовало лучшим мировым образцам.

Компания “Ресанта” устанавливает официальный срок службы на газовый котел 10 лет при условии соблюдения правил эксплуатации и регламента технического обслуживания.

При покупке изделия требуйте проверки его комплектации, внешнего вида и правильного заполнения гарантийного талона в Вашем присутствии.

В случае возникновения неисправностей не пытайтесь самостоятельно ремонтировать изделие, т.к. это опасно и приводит к утрате гарантии.

Все пожелания по качеству товара присылайте в форме обратной связи на сайте www.resanta.ru.

12. ГАРАНТИЙНЫЙ ТАЛОН

Газовый настенный котел _____

№ _____

признан годным для эксплуатации.

Дата производства _____ (месяц/год)

Дата продажи _____

Я покупатель/представитель фирмы _____

С условиями эксплуатации ознакомлен _____

ГАРАНТИЙНЫЙ ТАЛОН
Описание дефекта, № прибора

ОТК изготовителя

М.П.

ГАРАНТИЙНЫЙ ТАЛОН
Описание дефекта, № прибора

ОТК изготовителя

М.П.

ГАРАНТИЙНЫЙ ТАЛОН
Описание дефекта, № прибора

ОТК изготовителя

М.П.

13. КОНТРОЛЬНЫЙ ТАЛОН ПО УСТАНОВКЕ И ПЕРВОМУ ПУСКУ

Данные о владельце	
ФИО (полностью)	
Адрес	
Контактный телефон	
Данные о монтажной организации	
Название компании	
Адрес	
Номер лицензии	
Телефон	
ФИО и подпись мастера	
Печать организации	
Дата установки котла	
Пусконаладочные работы	
Название компании	
Адрес	
Номер лицензии	
Телефон	
ФИО и подпись мастера	
Печать организации	
Дата первого пуска	
Тип газа	
Владелец ознакомлен и согласен соблюдать технику безопасности, условия эксплуатации и своевременное техническое обслуживание	
Подпись и ФИО владельца	

14. ЕЖЕГОДНОЕ ТЕХНИЧЕСКОЕ ОБСЛУЖИВАНИЕ

Номер обслуживания	Дата проведения обслуживания	ФИО мастера	Подпись	Печать организации

"Актуальная информация по адресам сервисных центров и приобретению оригинальных запчастей также доступна на официальных сайтах resanta.ru и utake.ru в разделе Сервис."

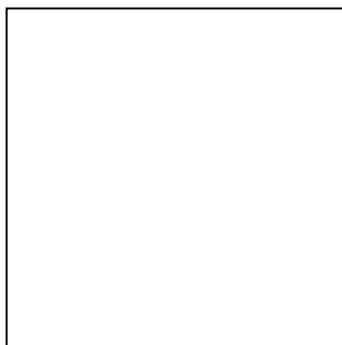

Изготовитель (импортер):
Гонконг Юаньлин Маои Ко., Лимитед
Адрес: 2003, 20 этаж, Башня 5, 33 Кантон роуд,
Чимсачёй, Коулун, Гонконг
почтовый код: 999007
Сделано в КНР
Ред. 2